

پکیج کامل خطوط تولید

گروه صنعتی و بازرگانی پارسایان

- ظروف یکبار مصرف آلومینیومی
- لیوان کاغذی
- زغال قالبی
- نی نوشیدنی



مشخصات دستگاه تولید ظروف یکبار مصرف آلومینیومی pm15000

تولید انواع ظروف تک پرس، دو پرس، دو خانه، سه خانه، خورشتی، کبابی دو خانه و ...

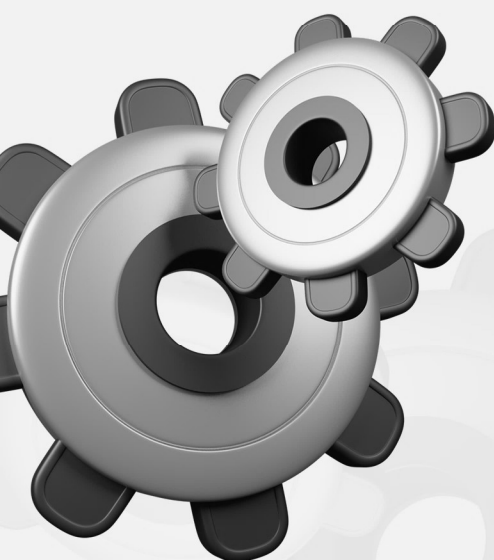

قدرت پرس	۱۵ تن
ابعاد میز پرس	۶۵ × ۵۵
سیستم عملکرد پرس	چرخ دنده ای
کنترل کشش رول	پنوماتیک
رول گیر	شفت پنوماتیک
الکترو موتور	چینی درجه ۱
توان الکترو موتور	۵,۵ کیلو وات
سرعت ضرب پرس	۴ تا ۵ عدد در دقیقه
ظرفیت تولید	۲۵ تا ۳۵ عدد در دقیقه
حداکثر قطر رول	۸ سانتی متر
حداکثر وزن رول	۴۰ کیلو گرم
وزن خط کامل	۱,۲ تن
ابعاد کامل خط تولید	عرض ۲m طول ۷m ارتفاع ۲,۵m
سیستم روغن کاری	دستی
برق مورد نیاز	سه فاز ۲۵ آمپر
برق مصرفی	۳ الی ۱۵ کیلو وات
فشار باد مورد نیاز	حداقل ۷ bar

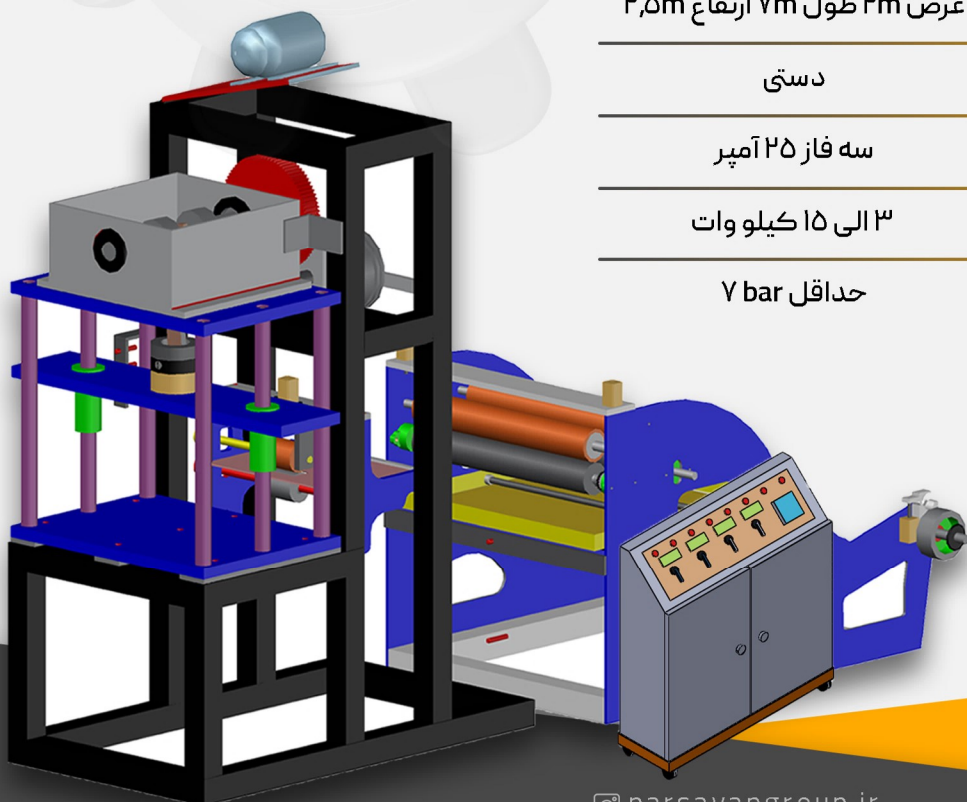

مشخصات دستگاه تولید ظروف یکبار مصرف آلومینیومی pm25000

تولید انواع ظروف تک پرس، دو پرس، دو خانه، سه خانه، خورشتی، کبابی دو خانه و ...

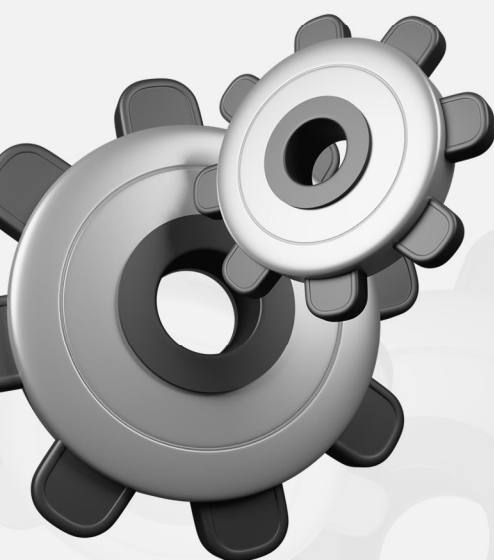

قدرت پرس	۲۵ تن
ابعاد میز پرس	۷۵ × ۶۵
سیستم کلاچ	کلاچ پنوماتیک
کنترل کشش رول	پنوماتیک
رول گیر	شفت معمولی
الکترو موتور	چینی درجه ۱
توان الکترو موتور	۷,۵ کیلو وات
سرعت ضرب پرس	۷۲ عدد در دقیقه
ظرفیت تولید	۵۰ الی ۶۰ عدد در دقیقه
حداکثر قطر رول	۸۰ سانتی متر
حداکثر وزن رول	۶۰۰ کیلو گرم
وزن خط کامل	۲ تن
ابعاد کامل خط تولید	عرض ۲m طول ۷m ارتفاع ۲,۵m
سیستم روغن کاری	دستی
موتور کشنده فیدر	سروو موتور
برق مورد نیاز	سه فاز ۲۵ آمپر
برق مصرفی	۴ الی ۶ کیلو وات
فشار باد مورد نیاز	حداقل ۸ bar

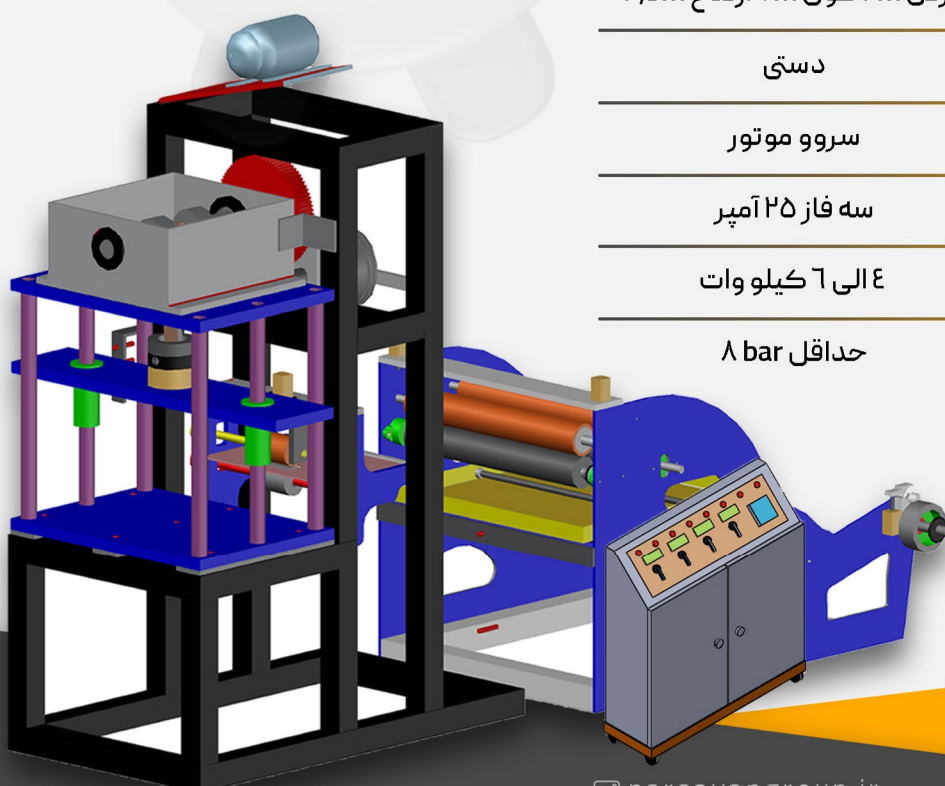

مشخصات دستگاه تولید ظروف یکبار مصرف آلومینیومی pm50000

تولید انواع ظروف تک پرس، دو پرس، دو خانه، سه خانه، خورشتی، کبابی دو خانه و ...

قدرت پرس	۵. تن
ابعاد میز پرس	۹۵ × ۸۵
سیستم کلاچ پرس	کلاچ پنوماتیک
کنترل کشش رول	پنوماتیک
رول گیر	شفت معمولی
الکترو موتور	چینی درجه ۱
توان الکترو موتور	۷,۵ کیلو وات
سرعت ضرب پرس	۷۲ عدد در دقیقه
ظرفیت تولید	۵. الی ۶. عدد در دقیقه
حداکثر قطر رول	۸. سانتی متر
حداکثر وزن رول	۶.۰ کیلو گرم
وزن خط کامل	۵,۵ تن
ابعاد کامل خط تولید	عرض ۲m طول ۷m ارتفاع ۳,۵m
سیستم روغن کاری	اتوماتیک
موتور کشنده فیدر	سروو موتور
برق مورد نیاز	سه فاز ۲۵ آمپر
برق مصرفی	۴ الی ۶ کیلو وات
فشار باد مورد نیاز	حداقل ۱. bar



مشخصات دستگاه تولید لیوان کاغذی تک جداره

تولید انواع لیوان کاغذی، شات قهوه، لیوان سبب زمینی و سطل پاپ کرن

چینی درجه ۱	تابلو برق
تک فاز و سه فاز ۲۵ آمپر	برق مصرفی
لیزری	شمارش گر
۱/۵ اسب	موتور سه فاز
۳۰ تا ۵۵ عدد در دقیقه	سرعت تولید
چینی درجه ۱	گیر بکس 1/8
چینی درجه ۱	گیر بکس 1/30
دوبل ۶.	زنجر انتقال نیرو

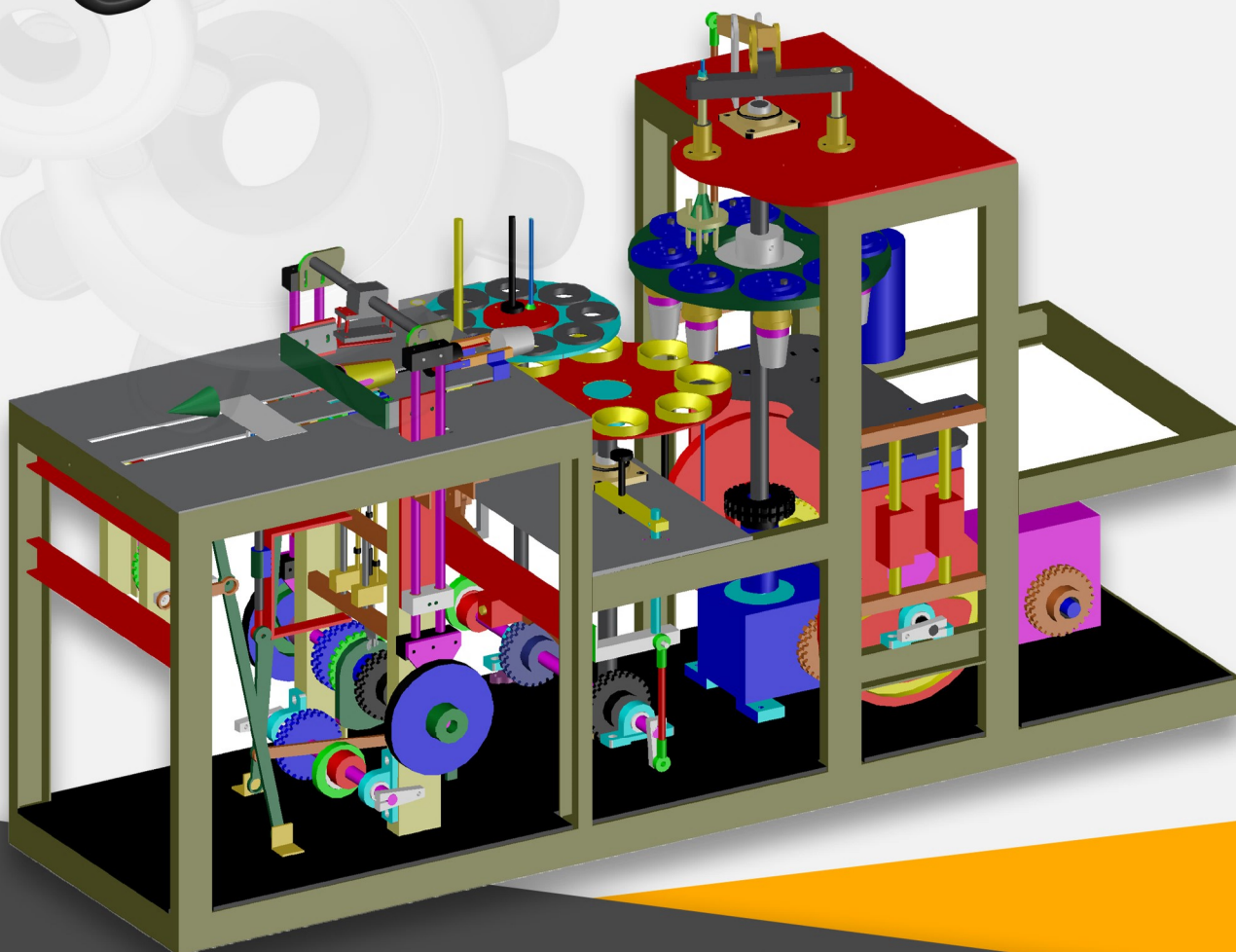
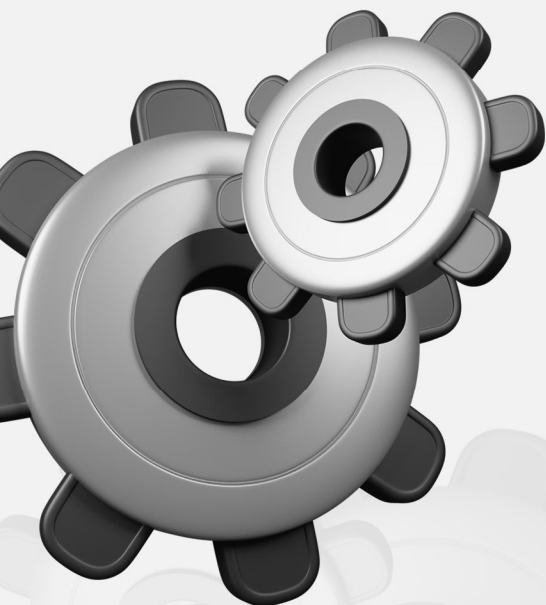

مشخصات دستگاه تولید لیوان کاغذی تک جداره

تولید انواع لیوان کاغذی، شات قهوه، لیوان سبب زمینی و سطل پاپ کرن

چینی درجه ۱	تابلو برق
تک فاز و سه فاز ۲۵ آمپر	برق مصرفی
لیزری	شمارش گر
۱/۵ اسب	موتور سه فاز
۳۰ تا ۵۵ عدد در دقیقه	سرعت تولید
چینی درجه ۱	گیر بکس 1/8
چینی درجه ۱	گیر بکس 1/30
دوبل ۶.	زنجر انتقال نیرو

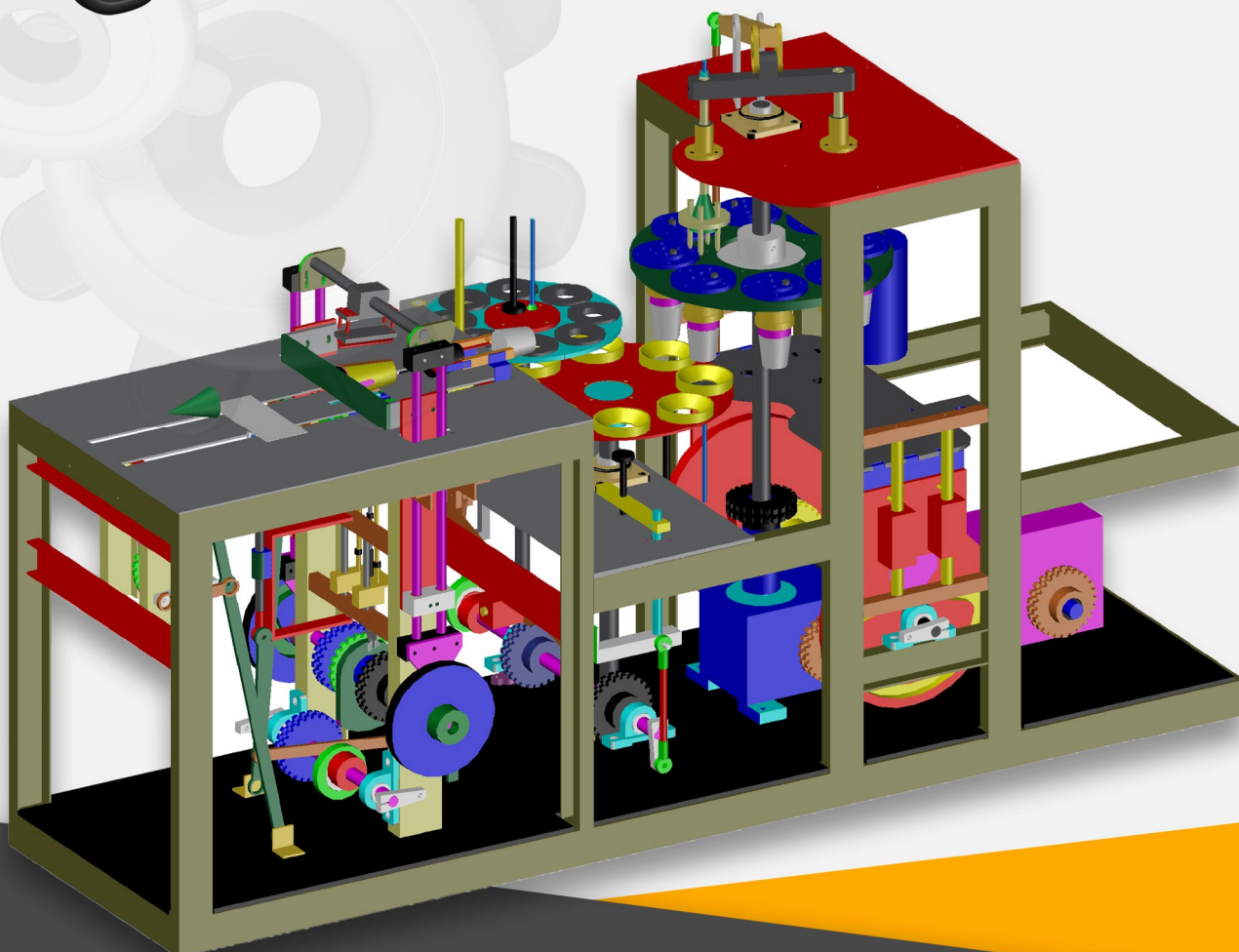
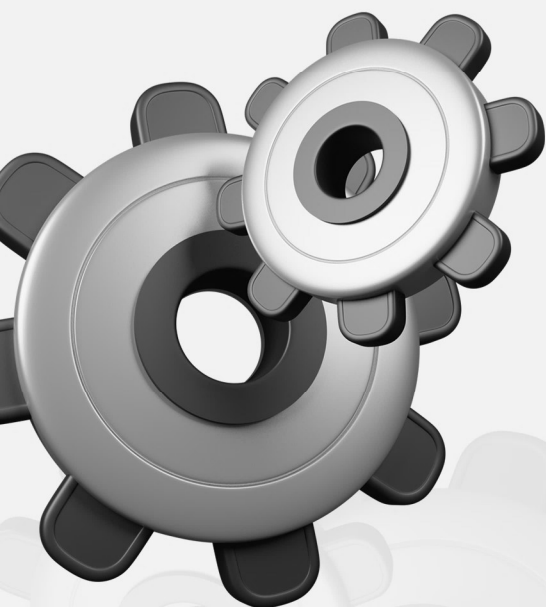

مشخصات دستگاه تولید نی نوشیدنی

تولید انواع نی نوشابه، آیس پک و آبمیوه در اندازه ها و پک های مختلف

ابعاد خط تولید	۸m x ۲m
گیر بکس	۱ به ۳ (روسی)
سیستم کشش نی	چرخشی
کنترل کشش	اینورتور
تابلو برق	چینی درجه ۱
حوض آب	استیل
الکترو موتور	چینی درجه ۱
توان الکترو موتور	۷,۵ کیلو وات
ظرفیت تولید	۱۰ الی ۲۰ کیلو در ساعت
سیلندر و ماردون	چینی درجه ۱
کالیبر نی	۳ الی ۱۴ میل
پمپ خلع	۱,۵ اسب
وزن خط تولید	۱,۵ تن
موتور های کشش	چینی درجه ۱
برق مورد نیاز	سه فاز ۲۵ آمپر
برق مصرفی	۴ الی ۶ کیلو وات

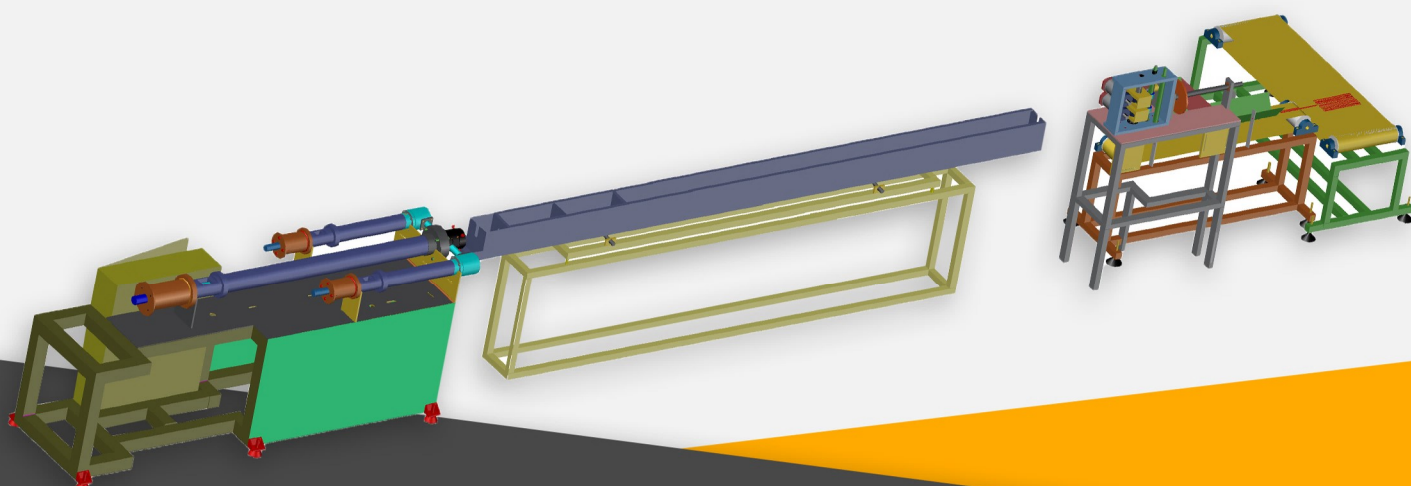

مشخصات دستگاه بسته بندی نی نوشیدنی

انواع بسته بندی چهار طرف دوخت، نواری، فله ای و...

چینی درجه ۱	تابلو برق
چینی درجه ۱	موتور
۱،۵ اسب	قدرت موتور
۷. sm × ۲m	ابعاد دستگاه
تک فاز ۲۵ آمپر	برق مصرفی
۵ تا ۷ میل	قطر بسته بندی نی
لیزری	شمارش گر
تک عددی	پرفراژ
دارد	نوار نقاله

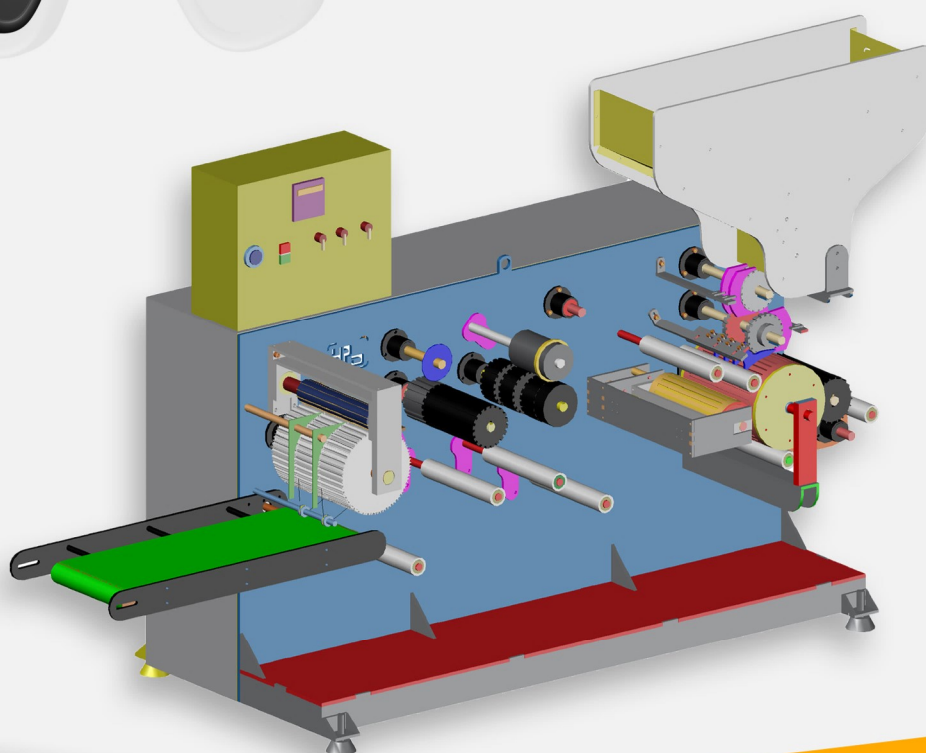

مشخصات دستگاه فلکسی (خرطومی کردن نی نوشیدنی)

چینی درجه ۱	تابلو برق
چینی درجه ۱	موتور
۱,۵ اسب	قدرت موتور
۸. sm x ۱۲. sm	ابعاد دستگاه
۱۲. تا ۲۵. عدد در دقیقه	ظرفیت تولید
دارد	نوار نقاله
۵-۶-۷ میل	کالیبر
لیزری	شمارش گر
تک فاز ۲۵ آمپر	برق مصرفی

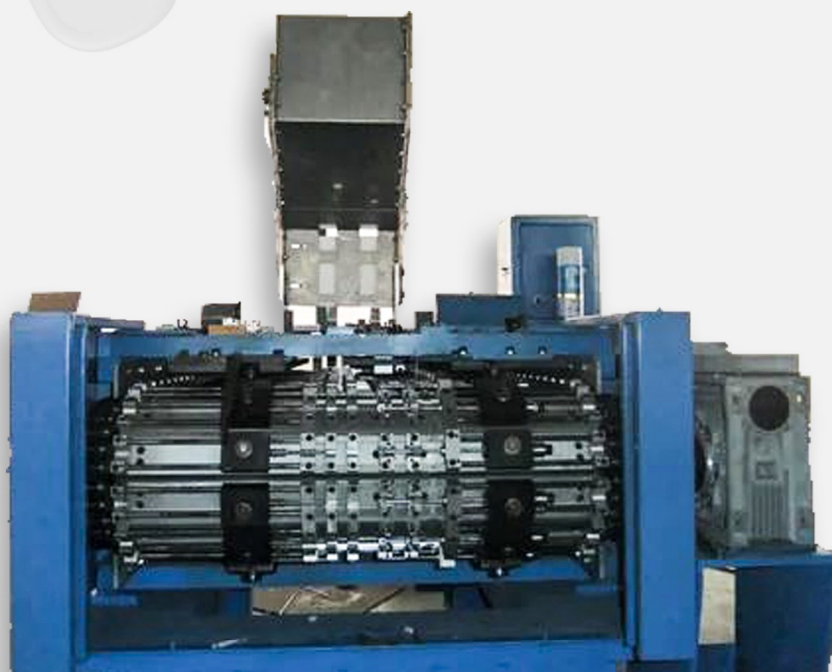

مشخصات دستگاه تولید زغال قالبی per 200

تولید انواع زغال حبه ای، مکعبی سوراخ دار، باریکیو و ...



قدرت خروجی خط تولید	۲۰۰ کیلوگرم در ۸ ساعت
ابعاد خط تولید	طول ۳m / عرض ۱m / ارتفاع ۲,۵m
سیستم انتقال نیرو	تسمه - گیر بکس
عمر مفید ماردون	حداقل ۱۵ تن
جنس ماردون	AM040
جنس پره های میکسر	سمانته سخت
جنس تیغه های آسیاب	سمانته سخت
مش داخلی آسیاب	۲mm
سرعت آسیاب	۳۸ دور در دقیقه
سرعت میکسر	۴۲ دور در دقیقه
سرعت الکترودر	۳۲ دور در دقیقه
ابعاد ماردون	۸x۱x۰.۴
جنس ماردون	AM040 آبرکاری شده
وزن خط تولید	۶۰۰ کیلوگرم
تعداد اجزا خط تولید	۳ قطعه
برق مورد نیاز	تکفاز ۱۶ آمپر
برق مصرفی	۲ الی ۴ کیلو وات

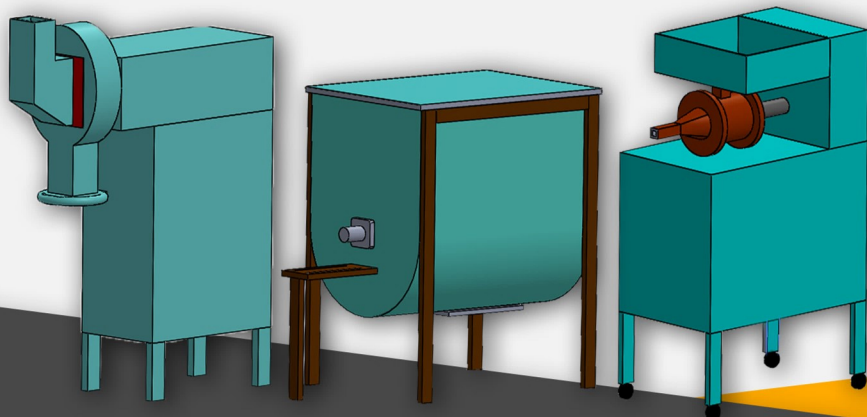

مشخصات دستگاه تولید زغال قالبی per 300

تولید انواع زغال حبه ای، مکعبی سوراخ دار، باریکیو و ...



قدرت خروجی خط تولید	۳۰۰ کیلوگرم در ۸ ساعت
ابعاد خط تولید	طول ۳m / عرض ۱m / ارتفاع ۲,۵m
سیستم انتقال نیرو	تسمه - گیر بکس
عمر مفید ماردون	حداقل ۱۵ تن
جنس ماردون	AM040
جنس پره های میکسر	سمانته سخت
جنس تیغه های آسیاب	سمانته سخت
مش داخلی آسیاب	۲mm
سرعت آسیاب	۳۸ دور در دقیقه
سرعت میکسر	۴۲ دور در دقیقه
سرعت الکترودر	۳۲ دور در دقیقه
ابعاد ماردون	۸x۱x۴
جنس ماردون	AM040 آبرکاری شده
وزن خط تولید	۸۰۰ کیلوگرم
تعداد اجزا خط تولید	۳ قطعه
برق مورد نیاز	تکفاز ۲۵ آمپر
برق مصرفی	۴ الی ۶ کیلو وات

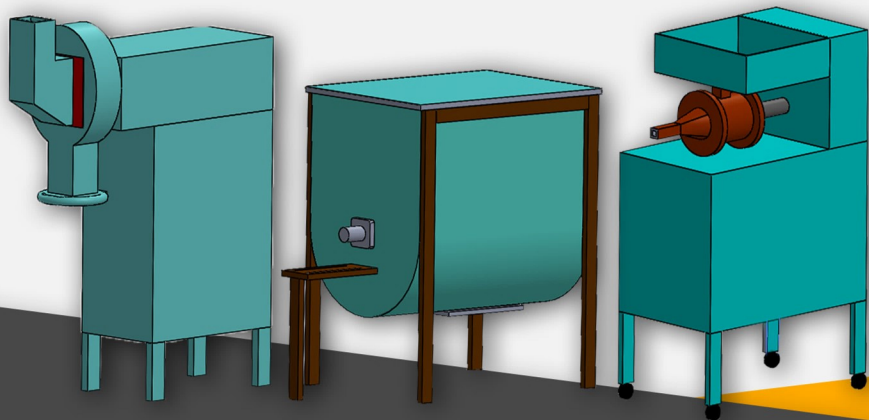

مشخصات دستگاه تولید زغال قالبی per 500

تولید انواع زغال حبه ای، مکعبی سوراخ دار، باریکیو و ...

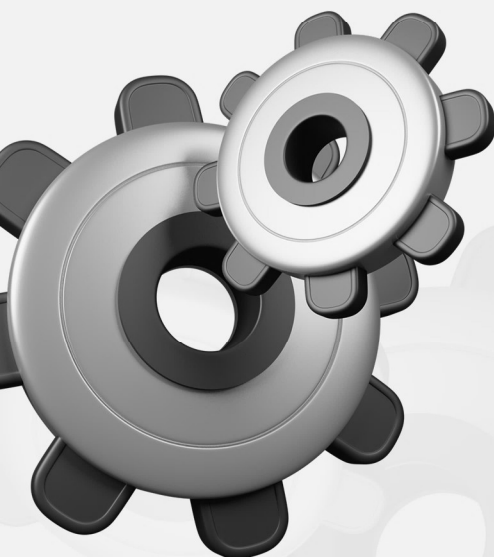

قدرت خروجی خط تولید	۵۰۰ کیلوگرم در ۸ ساعت
ابعاد خط تولید	طول ۴٫۵m / عرض ۱m / ارتفاع ۲٫۵m
سیستم انتقال نیرو	تسمه - گیر بکس
عمر مفید ماردون	حداقل ۲۰ تن
جنس ماردون	AMO40 سختکاری شده
جنس پره های میکسر	سمانته سخت
جنس تیغه های آسیاب	سمانته سخت
مش داخلی آسیاب	۲mm
سرعت آسیاب	۴۲ دور در دقیقه
سرعت میکسر	۴۶ دور در دقیقه
سرعت الکترودر	۳۸ دور در دقیقه
ابعاد ماردون	۸x۱x۰٫۴
جنس ماردون	AMO40 آبکاری و سختکاری شده
وزن خط تولید	۹۵۰ کیلوگرم
تعداد اجزا خط تولید	۴ قطعه
برق مورد نیاز	سه فاز ۲۵ آمپر
برق مصرفی	۵ الی ۷ کیلو وات

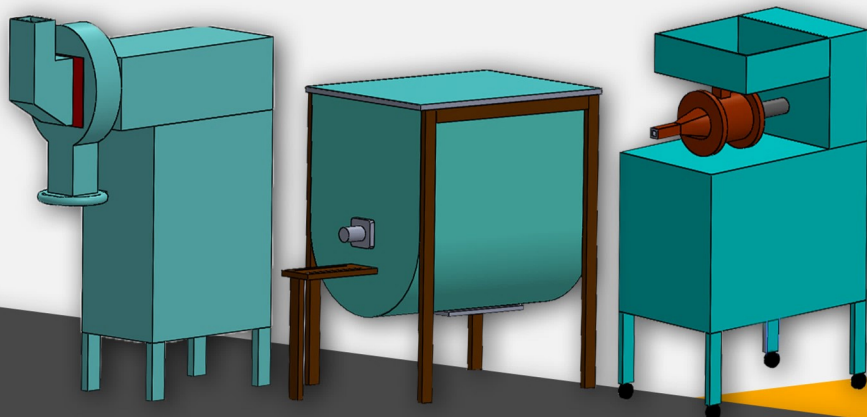

مشخصات دستگاه تولید زغال قالی per 1000

تولید انواع زغال حبه ای، مکعبی سوراخ دار، باریکیو و ...

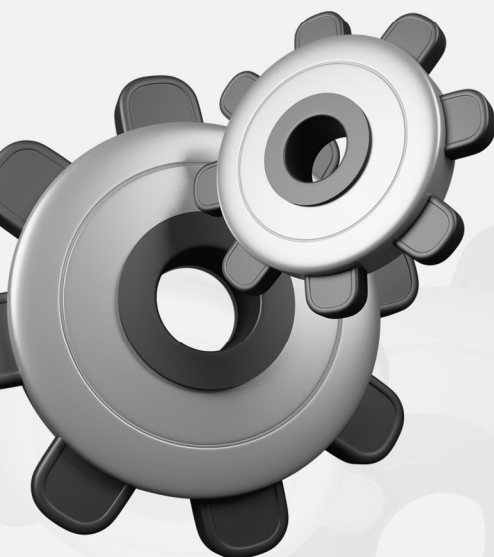

قدرت خروجی خط تولید	۱۰۰۰ کیلوگرم در ۸ ساعت
ابعاد خط تولید	طول ۷m / عرض ۱m / ارتفاع ۲,۵m
سیستم انتقال نیرو	گیر بکس
عمر مفید ماردون	حداقل ۲۰ تن
جنس ماردون	AMO40 سختکاری شده
جنس پره های میکسر	سمانته سخت
جنس تیغه های آسیاب	سمانته سخت
مش داخلی آسیاب	۲mm
سرعت آسیاب	۴۸ دور در دقیقه
سرعت میکسر	۵۳ دور در دقیقه
سرعت الکترودر	۴۲ دور در دقیقه
ابعاد ماردون	۸x۱x۰.۴
جنس ماردون	AMO40 آبکاری و سختکاری شده
وزن خط تولید	۱/۲۰۰ کیلوگرم
تعداد اجزا خط تولید	۵ قطعه
برق مورد نیاز	سه فاز ۳۲ آمپر
برق مصرفی	۷ الی ۹ کیلو وات

